

じぶんでつくる楽器・紙の三弦ギターのつくり方

このセットはよくかわかす必要があるため、2日にわけてつくります。
下記のつくり方をよく読んでからつくりはじめてください。
組み立ては保護者の方が一緒に行ってください。

【このセットに入っているもの】

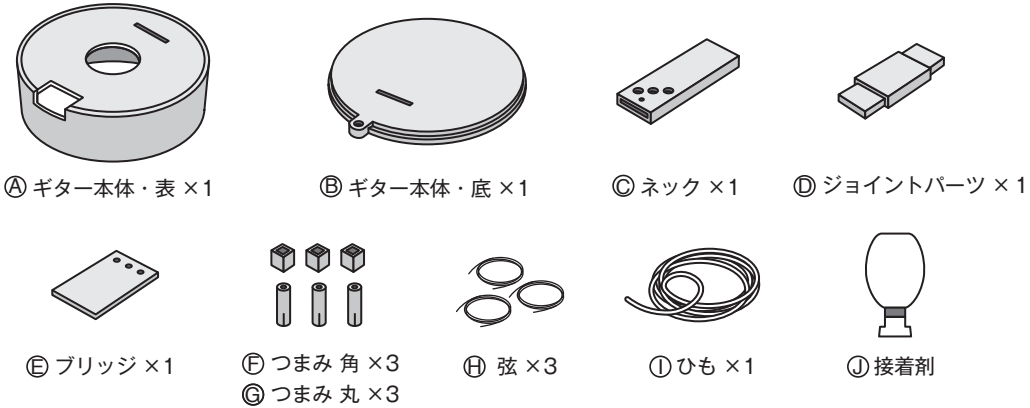

【つくりかた】

1日目

- ① つまみ角Fの中に接着剤Jを塗り、
つまみ丸Gとセットにしてつまみ部分のパーツを作ります。
Gは回しながらセットし、はみだした接着剤は拭き取ってください。
1日充分に乾かします。
(乾燥が不十分だと、つまみが空回りする原因になります。)

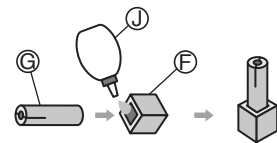

- ② ネックCとジョイントパーツDを
接着剤でしっかり接着します。
接着剤はCの内側に塗ってください。

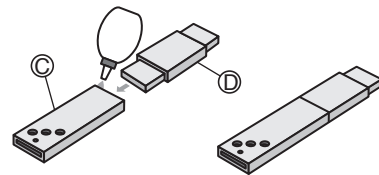

- ③ ②のパーツをギター本体・表Aに差し込み
接着剤でしっかり接着します。

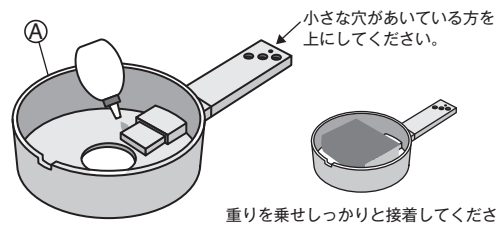

- ④ ギター本体・底Bに接着剤をつけ
③の上にかぶせてしっかりと接着します。

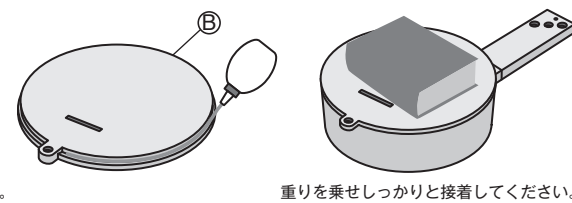

- ⑤ ブリッジEを本体表から
底の溝まで差し込み
接着します。

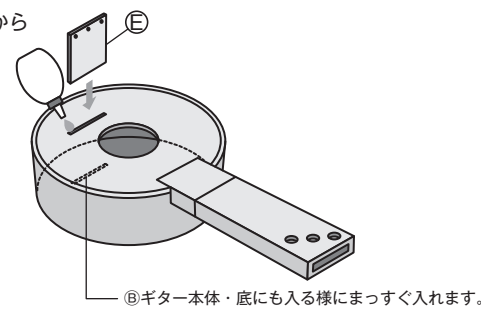

1日目はここで終了です。
つまみ、本体ともに1日充分に乾かして、
2日目から⑥に進んでください。

2日目

- ⑥ 「つまみ」をネック部分の穴に入れます。

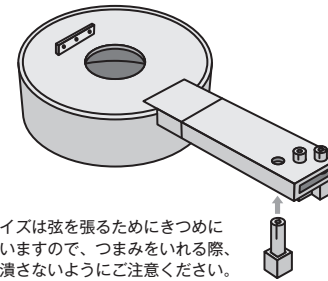

穴のサイズは弦を張るためにきつめに
できていますので、つまみをいれる際、
紙管を潰さないようご注意ください。

- ⑦ 弦Hを適当な長さに切ります。
(ブリッジからつまみの長さ+15~20cm程度)

- ⑧ ブリッジEの穴に弦を結びます。もう片方の先に、玉むすびを作り、
結び目の手前の弦をつまみの溝に入れ、つまみを回して弦を張ります。

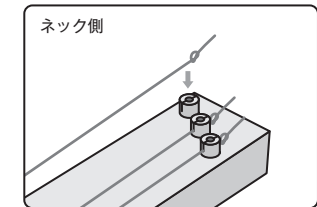
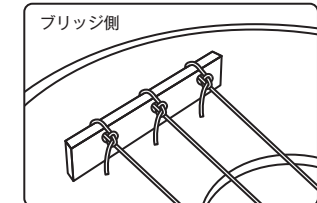
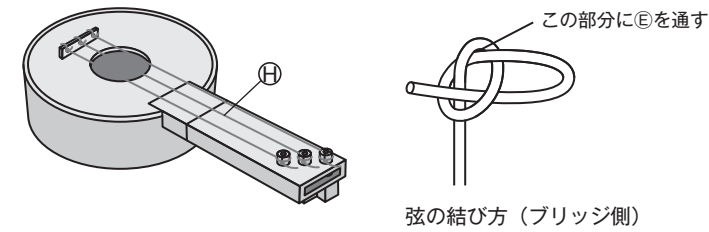

- ⑨ ①ひもを本体に結んで、できあがりです。

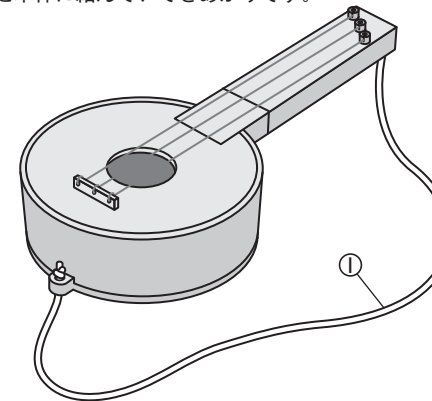

あそびかた・・・音の違いをさがしてみよう・・・
■つまみを回して弦の張りを調整すると音の高さが変わります。
■ネックを指でおさえて弦を弾くと、音程が変わります。
■つまみをきつく回しつづけるとブリッジやつまみがこわれる
場合があるので気をつけてください。

⚠ 注意 (ちゅうい)



保護者の方へ

ご使用前に必ずお読みください。

- 保護者のもとで遊ばせて危険な使い方をしないように注意してください。
- 口の中には絶対に入れないでください。窒息などの危険があります。
- 商品が破損したり、破損した部品を発見した場合は放置せず、お子様の手の届かない場所に破棄してください。放置するとケガをしたり、誤って飲み込む原因になるおそれがあります。
- 暖房器具や火気のそばで保管や放置をしないでください。火傷や火事の原因になります。
- 接着剤は閉めきった室内では使用せず、口や目の中には絶対に入れないでください。接着剤が目に入ったときは、すぐに大量の水で洗い流して、医師に相談してください。
- 人にぶついたり、ふりまわすなど乱暴な遊びをしないでください。
- 本品の使用は6才以上のお子様を対象としています。誤飲など思わぬ事故の危険がありますので、6才未満のお子様には絶対に与えないでください。
- お子様に与える前に点検し、もし危険な箇所がある場合には使用をしないでください。
- この商品は玩具です。

【使用上の注意】 ●長時間、直射日光に当てたり、水などにぬらさないようにしてください。材質の特性上、変形や変質の原因となります。
●保管の際は、高温・多湿な場所は避けてください。