

# 無印良品

## LEDアルミアームライト・ベース付き 型番 MJ1505

- お買い上げありがとうございました。
- ご使用前に、この取扱説明書を必ずお読みの上、正しくお使いください。
- この取扱説明書は、必ず保管してください。

保存用 取扱説明書

### 使用前の準備・ご注意

- ・個装箱には、器具本体が入った箱と、その下にベース及び付属品が入った箱の2つの箱が入っていることを確認してください。
- ・ベースを取り出すときは、足の上や床などに落とさないようにご注意ください。ケガ及び床を傷つける原因となります。

### 各部の名称、組立・調整方法

#### 各部の名称

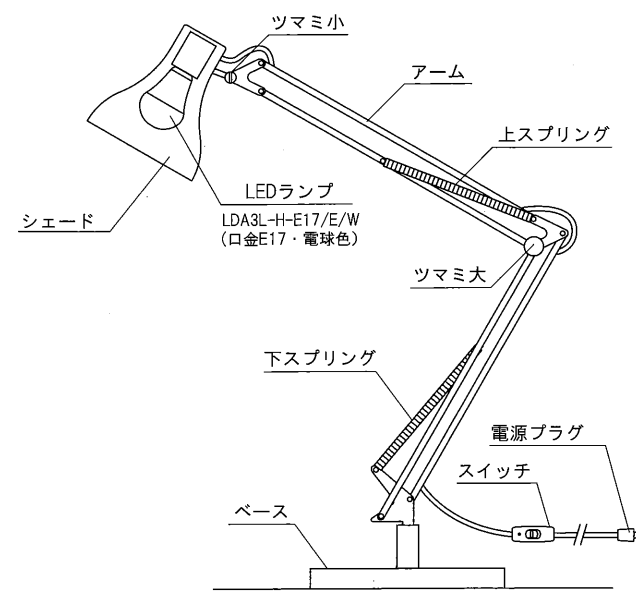

#### ベース組立て方法

1. ベース及び付属品の入っている箱を取り出します。
2. 下図の様に、ベース裏面からスプリングワッシャーをはさみ、六角レンチを使用してボルトでシャフト差し込み口を締め付けます。

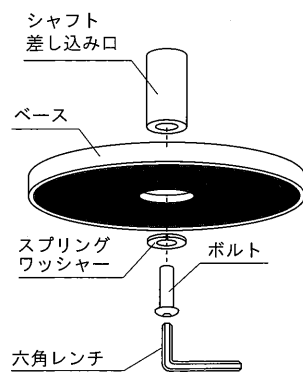

#### お願い

付属品は、シャフト差し込み口にスプリングワッシャー、ボルトが仮止めしてあります。一度取り外してから取付けてください。

#### 組立について

シャフトを、ベースのシャフト差し込み口に差し込んでください。

#### LEDランプの取り付け

LEDランプをソケットに確実に差し込んでください。

#### 点灯・消灯

下図のように、電源スイッチを切り替えてご使用ください。緑色の印側に入ると点灯します。

#### ご注意

ベースの組立では、上記「ベース組立て方法」を必ずご確認ください。

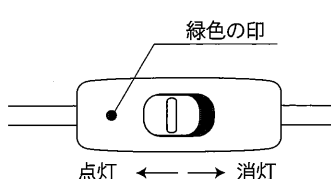
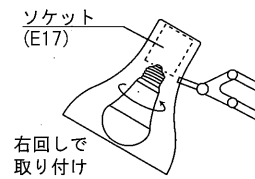
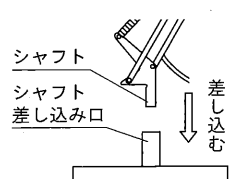

#### お取り扱いの注意点

◎商品を取り出すときやアームを動かしたり器具を移動するときは、スプリングの部分を持たないでください。手をはさんでケガをしたり、スプリングとアームがこすれて、アームに傷がつく原因になります。

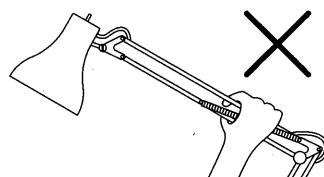

#### アーム・シェードの調整

＜アームの動きがゆるくなった場合＞  
アーム中央にあるツマミ大を右回しで締めて調整してください。きつくなった場合は、左回しでゆるめてください。



＜シェードがゆるくなった場合＞  
アーム上部にあるツマミ小を、硬貨(10円玉等)で右回しで締めて調整してください。きつくなった場合は、左回しでゆるめてください。



#### 各部の可動範囲

＜アームの可動範囲＞

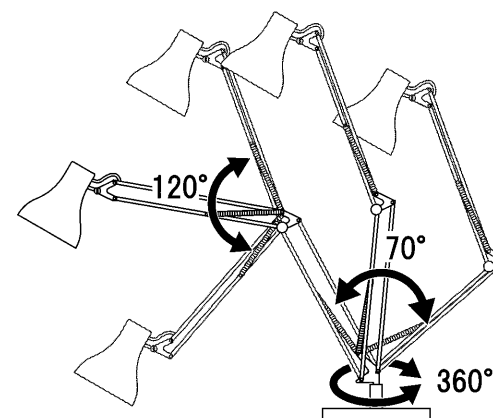

＜シェードの可動範囲＞

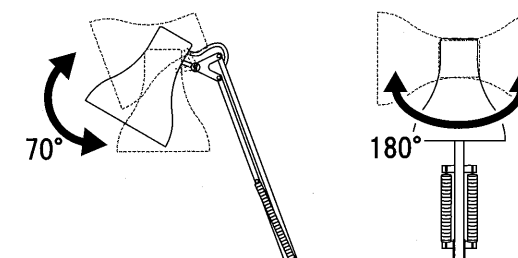

可動範囲以上に動かすことはおやめください。破損や故障の原因となります。

#### 上手な使い方

- 目の疲れを少なくするため、次のようにしてご使用ください。
- ・ランプの光が直接目に入らない状態でご使用ください。
- ・室内照明や他のスタンド照明などと併用してください。

#### お手入れについて

- ・明るく安全に使用していただくため、定期的(6ヶ月に1回程度)に清掃してください。
- ・ベンジン、シンナー、アルコール、ミガキ粉、各種ブラシなどは使用しないでください。殺虫剤、ヘアスプレーなどをかけたりしないでください。変色、破損、キズ付きの恐れがあります。
- ・器具を拭くときは、水で湿らせたやわらかい布で拭いてください。
- ・汚れがひどいときには、水でうすめた中性洗剤を少量、やわらかい布につけて拭き、拭いた後で拭きしてください。

#### LEDランプについて 詳細は付属品のLEDランプ個装箱の説明をお読みください。

- ・付属のLEDランプ(口金サイズE17)の寿命は約40,000時間です。寿命は光束が70%まで低下するまでの時間です。
- ・ラジオやテレビなどの音響および映像機器の近くで点灯しますと、雑音が入ることがありますのでご注意ください。(雑音が入る時はランプから1m以上離してご使用ください。)
- ・赤外線リモコンを採用した機器(テレビやエアコンなど)の近くで点灯しますと、リモコンが誤作動することがあります。
- ・LED素子には光色、明るさにバラツキがございます。電球色相当のLEDを使用しておりますが、光の色は白熱電球とは異なります。
- ・光の広がり方(配光)は白熱電球とは異なります。LEDを直視しないでください。
- ・使用済みのランプは市区町村の指示に従い、処理してください。

故障かな?と思ったら まず最初に以下の事をご確認ください。

現象	点検
点灯しない	<ul style="list-style-type: none"> <li>・電源プラグのコンセントへの差し込みを確かめてください。</li> <li>・ランプのゆるみがないか確かめてください。</li> <li>・ランプが切れていないか確かめてください。</li> </ul>

#### 仕様



		LEDランプ	LDA3L-H-E17/E/W (口金E17・電球色)
器具タイプ	LEDアルミアームライト・ベース付き	光束	260 lm
使用電圧	AC100V	動作温度	5°C~40°C (ランプ周囲温度)
周波数	50/60Hz共用	電源コード	約2m
消費電力	2.6W	サイズ	ベース径Φ16×最大高さ54.5cm
入力電流	0.043A	質量	約2kg

●LED照明器具の光源寿命は約40,000時間です。(照明器具の寿命とは異なります。)  
光源の寿命は、点灯しなくなるまでの総点灯時間または、全光束が点灯初期の70%に下がるまでの総点灯時間のいずれか短い時間を推定したものです。



## 安全に関するご注意











ご使用前に、この「安全に関するご注意」をよくお読みになり、正しくお使いください。  
お読みになった後は、いつでも見られるところに必ず保管してください。











■ 誤った使い方をしたときに生じる危害や損害の程度を区分して、説明しています。

 <b>警告</b>	「死亡や重傷を負うおそれがある内容」です。
 <b>注意</b>	「損害を負うことや、財産の損害が発生するおそれがある内容」です。

■ お守りいただく内容を、次の図記号で説明しています。  
(下記は図記号の一例です。)

 	してはいけない内容です。
	実行しなければならない内容です。

 <b>警告</b>
 布や紙など、燃えやすいものをかぶせないでください。火災・感電の原因となります。
 ランプは器具表示のものを使用してください。間違った種類・間違ったワット数のランプを使用すると、火災の原因となります。
 器具のすきまやソケット部に、金属類や燃えやすいものを差し込まないでください。火災・感電の原因となります。
 絶対に分解・修理・改造はおこなわないでください。発火・感電・けがの原因となります。
 電源コードを無理に曲げたり、引っ張ったり、挟み込んだりしないでください。コードが損傷し、火災・感電の原因となります。
 異常を感じた場合、ただちに消灯してください。異常がおさまったら、販売店にご相談ください。
 電源電圧AC100V以外で使用しないでください。過電圧を加えると加熱し、火災の原因となります。
 めれた手で器具の取り付け・取り外しをしないでください。感電の原因となります。
 器具に無理な力を加えないでください。破損して、感電・火災の原因となります。
 器具・ランプを水洗いしないでください。火災・感電の原因となります。

 <b>注意</b>
 照明器具には寿命があります。設置して10年経つと、外観には異常がなくても内部の劣化は進行しています。点検・交換してください。点検せずに長時間使い続けるとまれに火災、感電、落下などに至る場合があります。
 お手入れの際は、必ず壁スイッチを切ってください。感電の恐れがあります。
 ランプを強くねじらないでください。使用済みのランプは不用意に割らないでください。破損して、破片でけがの原因となります。
 ランプ交換・お手入れ時には、電源を元から切ってください。破損して、感電・火災の原因となります。
 可燃性スプレーをかけないでください。破損して破片でけがの原因となります。
 この器具は非防水です。水につけたり、水をかけたりしないでください。また風呂場など水気や湿気の多いところで使用しないでください。発火・感電の原因となります。
 点灯中や消灯直後のランプ・シェードにさわらないでください。ランプ・シェードが非常に熱くなりやけどの原因となることがあります。ランプ交換・お手入れ・シェードを可動させる際は、ランプやその周辺が冷めてから行ってください。
 高温な場所(暖房器具の前など)で使用しないでください。温度の高くなるものを器具の真下に置かないでください。感電・火災の原因となります。
 アルカリ系洗剤は使用しない。強度低下による破損、変色や塗装はがれのおそれがあります。

## 修理・お取り扱い・お手入れについてご不明な点はお買い上げの販売店へご相談ください。

販売店にご相談できない場合は、下記の窓口へ

株式会社 良品計画	 <b>0120-14-6404</b> 平日 10:00~21:00 土・日・祝 10:00~18:00	・良品計画「お客様室」は(株)良品計画が運営しております。 ・お客様からご提供いただいた個人情報は、修理やご相談への回答、カタログ発送などの情報提供に利用いたします。 ・利用目的の範囲内で、当該製品に関する(株)良品計画や(株)キャリア、協力会社にお客様の個人情報を提供する場合があります。
お客様室		

<b>無印良品 デスクライト 保証書</b>	※お客様へ 保証書の記載内容をよくお読みいただき、販売店発行の領収書と合わせて大切に保管してください。								
<b>&lt;保証について&gt;</b> 1. 取扱説明書、本体添付ラベルなどの注意書きに沿った使用状態で保証期間内に故障した場合には、無料修理させていただきます。 2. 保証期間は製品お買い上げ日より1年間です。ランプなどは消耗品ですので保証期間内でも「有料」とさせていただきます。 3. 24時間連続使用など、1日20時間以上の長時間使用の場合は上記の半分の期間とします。 4. 保証期間でも次の場合には原則として有料にさせていただきます。 (1)使用上の誤り及び不当な修理や改造による故障及び損傷 (2)お買い上げ後の取り付け場所の移設、輸送、落下などによる故障及び損傷 (3)火災、地震、水害、落電、その他天災地変、異常電圧、指定外の使用電源(電圧、周波数)などによる故障及び損傷 (4)車両、船舶などに搭載された場合に生ずる故障及び損傷 (5)施工上の不備に起因する故障や不具合 (6)法令、取扱説明書で要求される保守点検を行わないことによる故障及び損傷 (7)保証書及び領収書あるいは販売店発行の保証書のご提示がない場合 5. 保証書は日本国内においてのみ有効です 6. 保証書は再発行いたしませんので大切に保管してください。	<b>&lt;アフターサービスについて&gt;</b> 1. 保証期間中に万一故障がおきた場合は、保証書を添えて、お買い上げの販売店までお申し出ください。 2. 保証期間を過ぎていた場合は、お買い上げの販売店にご相談ください。修理によって機能が維持できる場合は、ご希望により有料修理させていただきます。 3. 販売店にご依頼にならない場合や修理についてのご相談は、良品計画「お客様室」にご連絡ください。 4. 弊社は照明器具の補修用性能部品を製造打ち切り後最低6年間保有しています。性能部品とは、その製品の機能を維持するために必要な部品です。補修用性能部品には、同等機能を有する代替品を含みます。従いまして主に電気部品が中心で、シェードなどの意匠部品は対象外です。 ※保証書に明示した期間、条件のもとにおいて無料修理をお約束するものです。従ってこの保証書によって、お客様の法律上の権利を制限するものではありませんので、補修期間経過後の修理や、製品・修理に関するご相談並びにご不明な点は、お買い上げの販売店・良品計画「お客様室」にご連絡ください。								
※This warranty is valid only in Japan.									
<table border="1" style="width: 100%;"> <tr> <td>保証期間 (お買い上げ日より) 本体: 1年間</td> <td>保証書貼付用レシート貼付欄</td> </tr> <tr> <td>お買上年月日</td> <td rowspan="3"></td> </tr> <tr> <td>お客様 お名前</td> </tr> <tr> <td>ご住所</td> </tr> <tr> <td>電話 ( )</td> <td></td> </tr> </table>	保証期間 (お買い上げ日より) 本体: 1年間	保証書貼付用レシート貼付欄	お買上年月日		お客様 お名前	ご住所	電話 ( )		
保証期間 (お買い上げ日より) 本体: 1年間	保証書貼付用レシート貼付欄								
お買上年月日									
お客様 お名前									
ご住所									
電話 ( )									
※ ネットストアご購入の場合、お買い上げ日シール(店舗印)の同梱はございません。お買い上げ日は、ネットストアマイページ「注文履歴」にてご確認をお願い申し上げます。レシートが未貼り付けの場合は無効です。日本国内のみ有効です。									
・保証書にご記入いただいたお客様の住所・氏名などの個人情報は、保証期間内のサービス活動およびその後の安全点検活動のために利用させていただく場合がございますので、ご了承ください。 ・修理のために、当社から修理委託している保守会社などに必要なお客様の個人情報を預託する場合がございますが、個人情報保護法および当社と同様の個人情報保護規程を遵守させていただきますので、ご了承ください。									

販売元 株式会社 良品計画  
 〒170-8424 東京都豊島区東池袋 4-26-3  
 お客様室  **0120-14-6404**  
 平日 10:00~21:00 土・日・祝 10:00~18:00

供給元 株式会社 キャリア  
 〒370-0883 群馬県高崎市剣崎町125-1