

カーテンレール ダブルセット

取扱説明書 No.C-09112602

取扱説明書

このたびは、弊社製品をお買い上げいただきありがとうございます。
安全にご使用いただくために良くお読みいただき、大切に保管してください。

安全上のご注意(必ずお守りください)

※本書では、お買い上げいただいた製品を安全にご使用していただくために特に注意していただくことを表示してあります。取付け前に必ずお読みいただき、適切な取扱いをお願い致します。

●本書では、表示内容を見逃して誤った使い方をした時に生じる、危険や損害の程度を次の表示で区分し、説明しています。

警告 製品の取扱いを誤った場合、死亡または重傷を負うことが想定される危害の程度を示しています。

注意 製品の取扱いを誤った場合、傷害を負うことが想定されるか、または物的損害の発生が想定される危害・損害の程度を示しています。

●本書では、お守りいただく内容の種類を、次の図記号で区分し説明しています。

⊘ 製品の取扱いにおいて、その行為を「禁止」する図記号です。

⓪ 製品の取扱いにおいて、指示に基づく行為を「強制」する図記号です。

カーテンについてのご注意

警告
⓪ 総重量5kg以下のカーテンをご使用ください。

取付け上のご注意(取付け前に必ずお読みください)

警告

- ⊘ 付属のブラケット取付けネジは木部用です。木部以外には使用しないでください。木部は2.5cm以上の厚さが必要です。
- ⓪ 本製品を取付ける下地の強度や材質を確認し、取付けてください。確実に下地に取付けていない場合は落下する恐れがあります。
- ⓪ 取扱説明書に記載されているブラケット取付け数量と取付け位置は、必ずお守りいただき、ブラケットが本体に確実に固定されていることを確認してください。本体が落下する恐れがあります。

注意

- ⊘ 本製品は屋内用です。屋外へは取付けしないでください。
- ⊘ 高温多湿の条件下や水に濡れることが予想される場所へは、取付けしないでください。
- ⓪ 製品は、水平に取付けてください。
- ⓪ レールを伸縮させる際にレール端部でケガをしないようご注意ください。

使用上のご注意(ご使用前に必ずお読みください)

警告

- ⊘ 製品に物を吊り下げたり、カーテンにぶら下がらないでください。製品が破損したり、落下する恐れがあります。

- ⊘ 急激な操作や無理な操作は、絶対におやめください。製品の落下や、破損などの恐れがあります。
- ⓪ カーテンは必ず耐荷重内でご使用ください。



注意

- ⊘ 強風の際は、必ず窓を閉めてください。
- ⊘ 開閉動作の範囲内に破損の恐れのあるものや操作の障害になる物を置かないでください。



- ⊘ 火のそばでの使用は絶対におやめください。



製品全体図及び部品名称

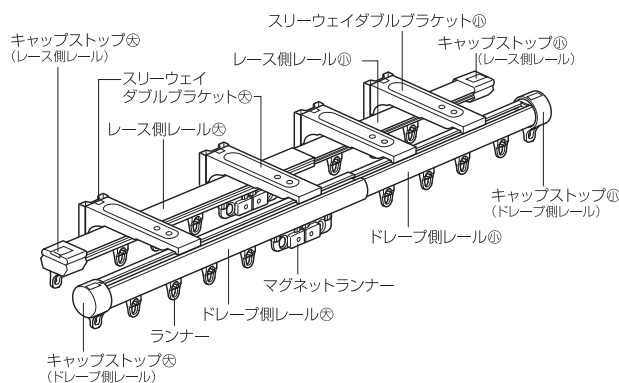

部品入数

部品名	2mセット	3mセット
ドレープ側レール(大・小)	2.0m(1セット)	3.0m(1セット)
レース側レール(大・小)		
ドレープ側キャップストップ(大・小)	各1組	各1組
レース側キャップストップ(大・小)		
ランナー	28個	44個
マグネットランナー	2組	2組
スリーウェイダブルブラケット(大)	2個	3個
スリーウェイダブルブラケット(小)	2個	3個
取付けネジ	4本	6本

耐荷重(レールに取付けるカーテン総重量)

●5kg以下

材質表示

〈製品〉	材質
レール	スチール(オレフィン系PPフィルム鋼板)
キャップ	PE樹脂
ブラケット	スチール
ランナー	PE樹脂

取付け方法

■取付け寸法図(mm)

●外からの光漏れを防ぐ
〈持ち上げ付け〉

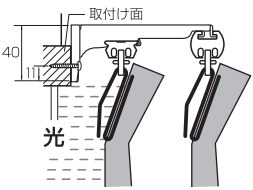

●持ち上げ付けができない
場合は〈正面付け〉

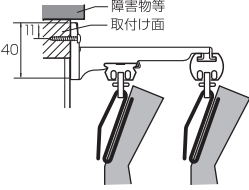

●ブラケットを付けたまま
〈天井付け〉にも対応

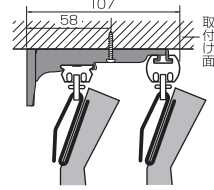

※出荷時は持ち上げ付けでパッケージされています。

■取付け方法

⚠️ 注意

- ❗ レールは水平に保つようにはしてください。傾けるとレールが抜け落ちる事がありますのでご注意ください。
- ❗ ネジをゆるめすぎて、ブラケット本体から取外さないようご注意ください。外れた場合は〈レールからブラケットが外れた場合〉の手順に従って、レールに取付けてください。

〈持ち上げ付けの場合〉

- ① レールを窓幅より左右5~10cm長く伸ばして、レールの長さを決めてください。
- ② ブラケットのレールを固定しているネジをゆるめ、ブラケットの位置が等間隔になるようにスライドさせ、ネジを締めてレールに固定してください。

※ブラケットの数はレールの長さによって異なります。

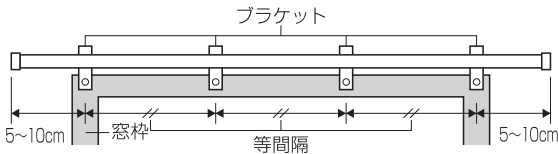

- ③ ブラケットを木部に、付属の取付けネジで確実に取付けてください。

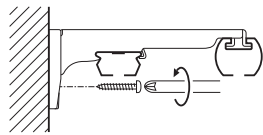

〈正面付けの場合〉

- ① ブラケットの取付け面に接するプレートのネジをゆるめてプレートを外し、プレートを上下反転させ、ネジを締めて固定してください。

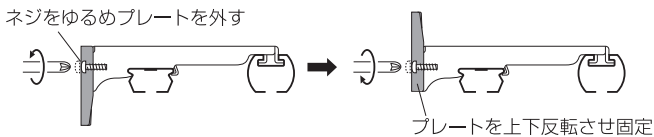

- ② レールを窓幅より左右5~10cm長く伸ばして、レールの長さを決めてください。

- ③ ブラケットのレールを固定しているネジをゆるめ、ブラケットの位置が等間隔になるようにスライドさせ、ネジを締めてレールに固定してください。

※ブラケットの数はレールの長さによって異なります。

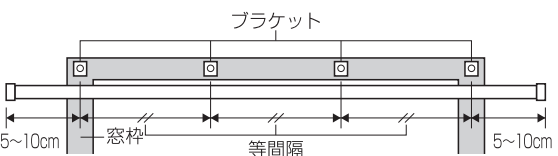

- ④ ブラケットを木部に、付属の取付けネジで確実に取付けてください。

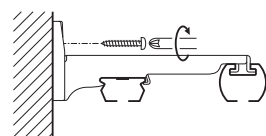

〈天井付けの場合〉

- ① 取付け位置に合わせて、レールの長さを決めてください。
 - ② ブラケットのレールを固定している締め板のネジをゆるめ、ブラケットの位置が等間隔になるようにスライドさせ、ネジを締めてレールに固定してください。
- ※ブラケットの数はレールの長さによって異なります。

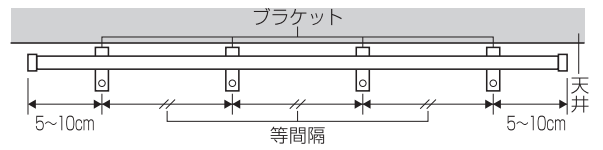

- ③ ブラケットを木部に、付属の取付けネジで確実に取付けてください。

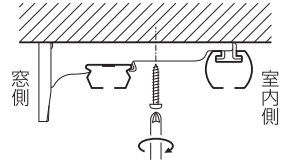

〈レールからブラケットが外れた場合〉

- 取付け作業中にレールからブラケットが外れてしまった場合、下記の手順に従ってブラケットを取付けてください。

注意 ※レール⊕(外側レール)にはブラケット⊕を、レール⊖(内側レール)にはブラケット⊖を取付けてください。尚、ブラケット上部に、大小と刻印されています。

- ① ブラケット本体に締め板を合わせてください。
※締め板の向きに注意してください。
※まだネジで固定しないでください。

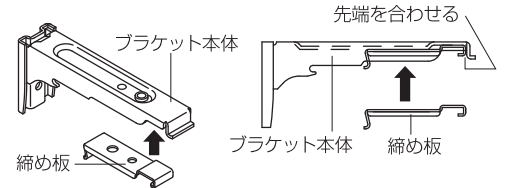

- ② ブラケット本体と締め板の先端を合わせた状態のまま、ドレープ側レール上部の溝に斜めに差し込んでください。
- ③ 締め板を後ろにスライドさせ、レース側レールの溝に締め板をはめ、締め板固定ネジ(M4×6)で固定してください。
※締め板固定ネジの穴は、先端側の小さい方です。

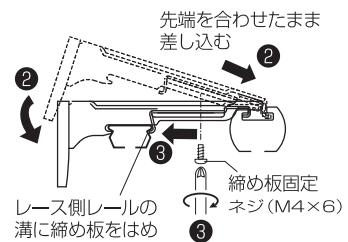

〈キャップの取外し方法〉

- レール上部のキャップとレールのすき間に⊖ドライバーを差し込んで、押し上げるように外してください。

お手入れ方法

- シンナー等で拭いたり薬品等で洗浄しますと変色、変形の原因になりますのでご注意ください。
- 製品の汚れはきれいなやわらかい布で拭き取ってください。

販売元：株式会社 良品計画
お客様室でんわ 0120-14-6404

製造元：トーソー株式会社 大販営業部
良品計画お客様窓口 TEL:03-3552-1296