

# 無印良品

オーク材テーブル・丸脚・幅150cm/180cm/220cm 共有

受オーク材テーブル・丸脚・幅80cm/90cm/100cm/110cm/120cm/130cm/140cm共有

受オーク材テーブル・丸脚・幅160cm/170cm/190cm/200cm/210cm共有

組立・取扱説明書 保存用

- お買い上げありがとうございます。
- 組立て、ご使用前に必ずお読みください。
- この説明書は必ず保管してください。

**組立ての前に必ずお読みください**







**注意**

※組立て十分な場所を確保し、敷物等をして床や既存の家具にキズが付かないよう、注意して行ってください。  
 ※組立ては、お二人以上で行ってください。  
 ※フィッティングパーツ取付けに「電動工具」は使用しないでください。

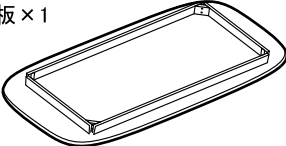
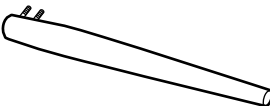
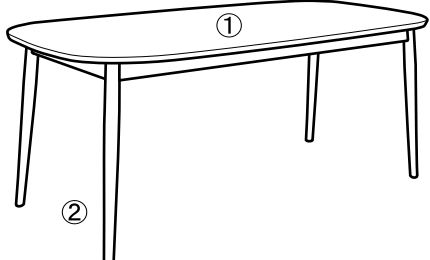
**取付け上の注意**

**注意**

※天板を裏返しにするときは天板にキズが付かないよう、敷物等をして天板を保護してください。  
 ※ご使用後、一週間程経過しましたら脚の取付ボルト、ナットをきつく締め直してください。  
 ※取付パーツや脚部にゆるみがないか定期的に点検をし、安全をご確認の上ご使用ください。

①天板×1 		②脚×4 			<b>完成図</b> 
③ナット×8 	④スプリングワッシャー×8 	⑤ワッシャー×8 	⑥六角スパナ×1 13mm 	⑦フェルト×4 	

※この組立・取扱説明書は、オーク材テーブル丸脚共通の内容になります。イラストはオーク材テーブル丸脚・幅180cmです。

- 1**
- ①天板を図の様に裏返して静かに置いてください。
  - ②脚を天板の四隅の隅木に図のようにセットし、脚ボルト部と③ナット、④スプリングワッシャー、⑤ワッシャー、を挟んで⑥六角スパナで拡大図のようにしっかり固定してください。取付け方は図中「ポイント」をご参照ください。その後、必要に応じて、床面保護の為の付属⑦フェルトを脚の底に貼ってください。

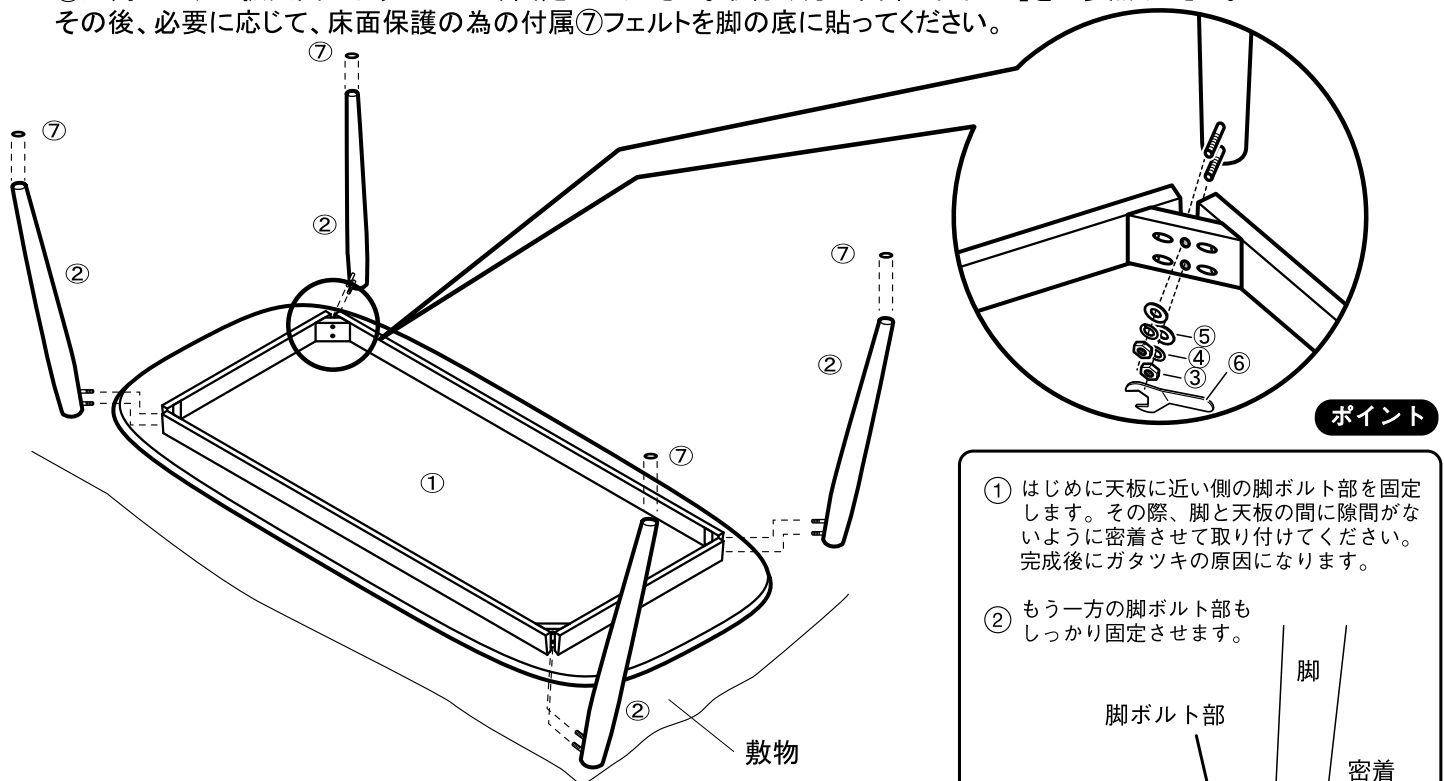

- 2**
- 4本の脚がしっかりと固定されたのを確認し、お二人以上で静かにテーブルを起こしてください。その際、片方の脚に過度の荷重がかからないよう、下図のように、やや床から持ち上げるようにしてください。

**ポイント**

- ① はじめに天板に近い側の脚ボルト部を固定します。その際、脚と天板の間に隙間がないように密着させて取り付けてください。完成後にガタツキの原因になります。
- ② もう一方の脚ボルト部もしっかり固定させます。

脚ボルト部

脚

密着させる

天板

**注意!**

※テーブルを起こす際は、片方の脚に過度の荷重がかからないよう、図のようにやや床から持ち上げるように作業してください。

**注意!**

- 各パーツがしっかりと固定されているか必ず確認してください。
- ご使用後、一週間程経過しましたら脚の取付ボルトをきつく締め直してください。